

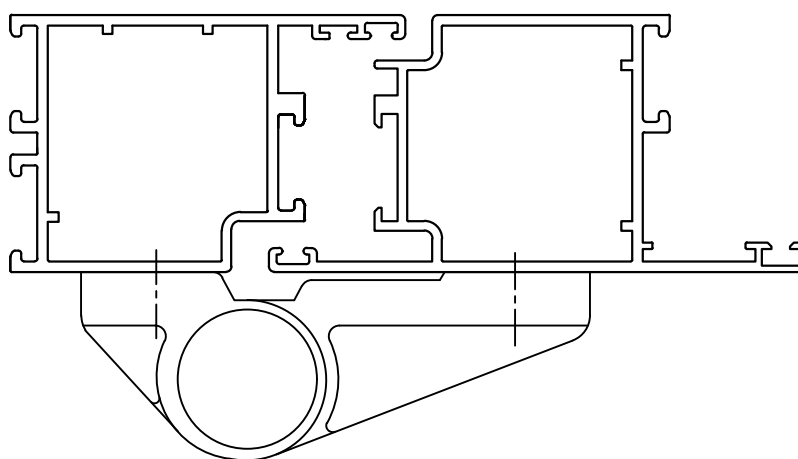

Оконно – дверная система ОД
без термобарьера
Серия Х48-У



Серии Х48-У (усиленная) системы ОД применяется для изготовления перегородок с дверями и отдельно дверей. Двери компланарные, в одном уровне, навесы накладные. Из-за увеличения толщины стенок до 2-х мм, данная серия более устойчива к внешним воздействиям, имеет массивный вид и может применяться в усиленных конструкциях. В притвор двухстворчатых дверей используется противоположная створка по типу открывания.

ОКОННО – ДВЕРНАЯ СИСТЕМА БЕЗ ТЕРМОБАРЬЕРА
 СЕРИЯ Х48-У: Перечень кодов профилей

Вид	Код	Наименование	Вес, кг 1 м.п.*	Стр.
	10-901	Рама	1,391	а.3
	10-902	Импост	1,271	а.3
	10-903	Низ двери	1,784	а.3
	10-904	Рама двери наружного открывания	1,382	а.4
	10-905	Рама двери внутреннего открывания	1,428	а.4
	10-906	Створка двери наружного открывания	1,492	а.5
	10-907	Створка двери внутреннего открывания	1,492	а.5
	10-908	Адаптер низа двери	0,875	а.7
	10-909	Порог	0,753	а.7
	10-910	Адаптер – крыло	0,253	а.7
	10-921	Штапик под ст/п 20...24мм	0,342	а.6
	20-730	Штапик под стекло 10мм	0,376	а.6
	20-731	Штапик под стекло 6...8мм	0,401	а.6
	20-732	Штапик под стекло 4...5мм	0,428	а.6
	10-931	Сухарь импостный	0,268	а.8
	10-713	Сухарь угловой	6,256	а.8
	130-101	Ламбри одинарный	0,338	а.9
	130-102	Ламбри двойной	0,543	а.9
	130-103	Ламбри двойной	0,615	а.9

* Указан тах вес профиля для справок

ОКОННО – ДВЕРНАЯ СИСТЕМА БЕЗ ТЕРМОБАРЬЕРА
 СЕРИЯ X48-У: Перечень резиновых уплотнителей

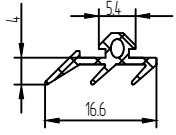
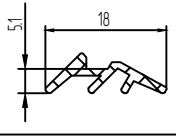
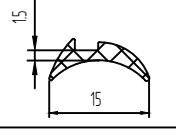
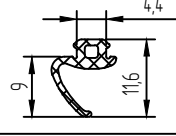
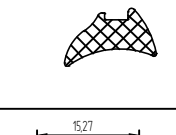
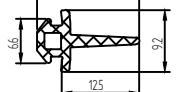
Вид	Код	Наименование
	5592/АР-37	Уплотнитель под стеклопакет
	5593	Уплотнитель под штапик
	5686	Уплотнитель под штапик
	АР-35	Уплотнитель притвора двери
	5505	Уплотнитель под штапик
	АР-29	Уплотнитель низа двери

СЕРИЯ X48-У: Обозначение и коды закладных

Код профиля	Код сухаря	Размер, мм	Обозначение закладной
10-901	10-713	40,5	10-713 – 40,5
10-904	10-713	32,5	10-713 – 40,5
10-905	10-713	33,5	10-713 – 40,5
10-906 10-907	10-713	27,5	10-713 – 40,5
10-902	10-931	19,5	10-931 – 19,5
10-903	10-931	73,0	10-931 – 73,0

ОКОННО – ДВЕРНАЯ СИСТЕМА БЕЗ ТЕРМОБАРЬЕРА

СЕРИЯ Х48-У: Профиль алюминиевый

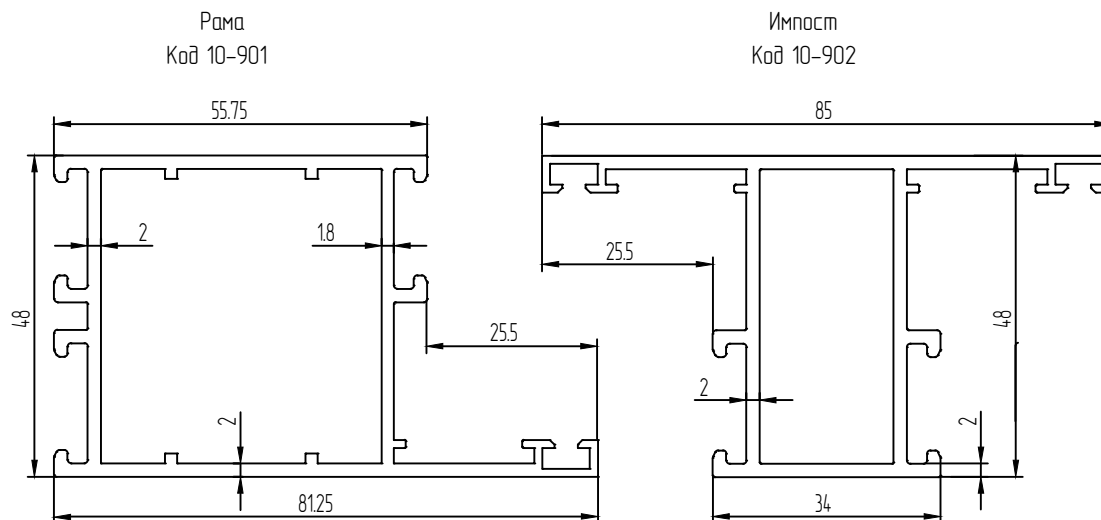

Низ двери
Код 10-903

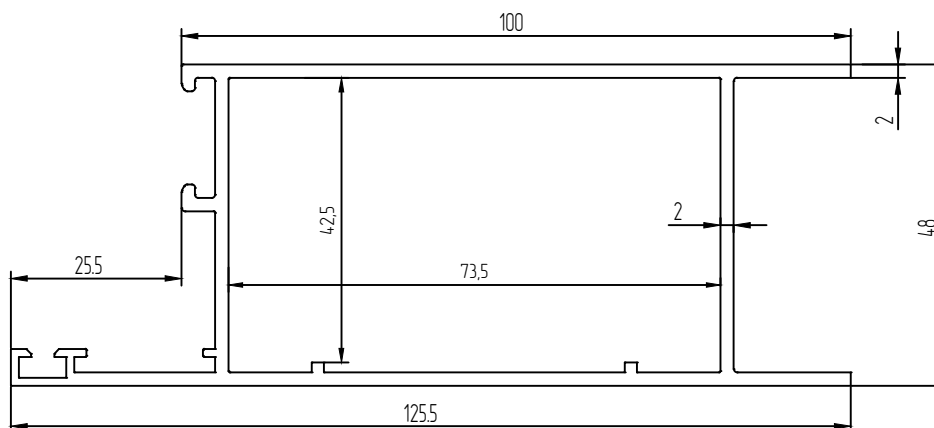

Артикул	Внешний периметр, мм	Площадь сечения, мм ²	Момент Инерции Jx, см ⁴	Момент Инерции Jy, см ⁴	Wx, см ³	Wy, см ³
10-901	0.353	515.36	16.26	29.60	6.2	6.0
10-902	0.374	470.77	15.21	16.24	5.2	3.8
10-903	0.436	660.91	26.39	84.12	10.1	12.6

ОКОННО – ДВЕРНАЯ СИСТЕМА БЕЗ ТЕРМОБАРЬЕРА

СЕРИЯ X48-У: Профиль алюминиевый

Рама двери
наружного открывания
Код 10-904

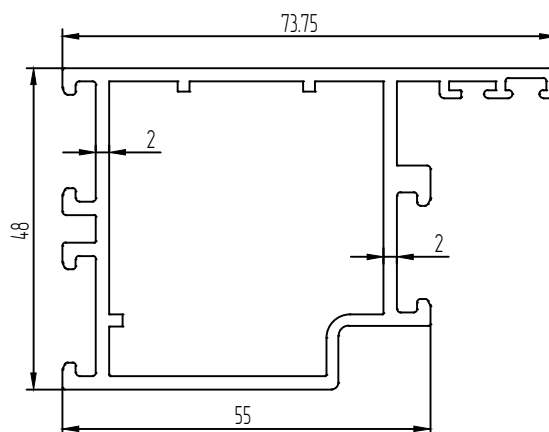

Рама двери
внутреннего открывания
Код 10-905

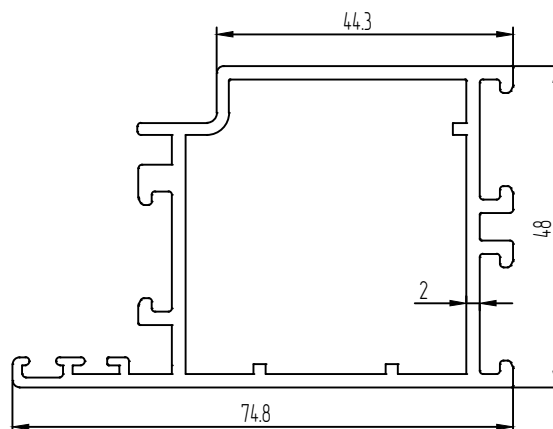

Артикул	Внешний периметр, мм	Площадь сечения, мм ²	Момент Инерции J _x , см ⁴	Момент Инерции J _y , см ⁴	W _x , см ³	W _y , см ³
10-904	0.333	511.99	13.69	26.46	5.0	6.1
10-905	0.345	528.84	14.91	27.73	5.5	6.4

ОКОННО – ДВЕРНАЯ СИСТЕМА БЕЗ ТЕРМОБАРЬЕРА
 СЕРИЯ Х4-8-У: Профиль алюминиевый

Створка двери
 наружного открывания
 Код 10-906

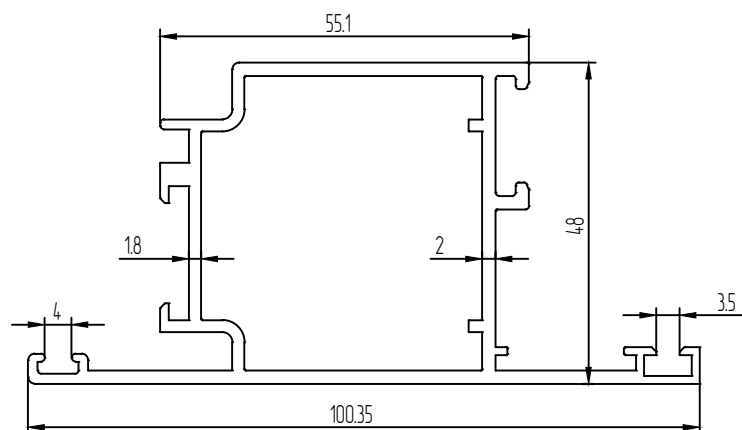

Створка двери
 внутреннего открывания
 Код 10-907

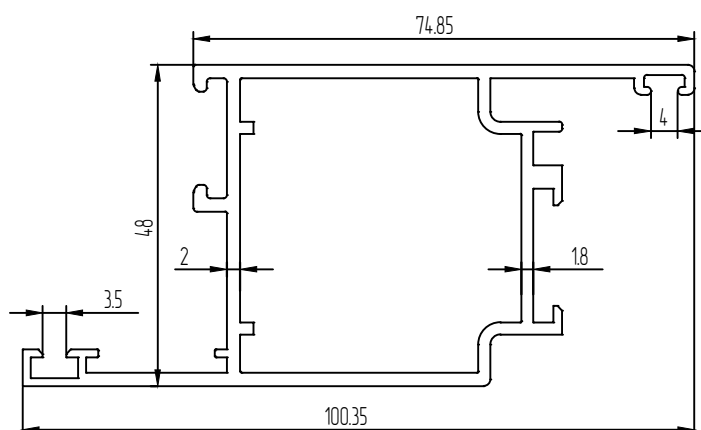

Артикул	Внешний периметр, мм	Площадь сечения, мм ²	Момент Инерции J _x , см ⁴	Момент Инерции J _y , см ⁴	W _x , см ³	W _y , см ³
10-906	0.409	552.58	18.50	33.66	6.4	6.5
10-907	0.409	552.63	14.26	39.23	5.8	7.6

ОКОННО – ДВЕРНАЯ СИСТЕМА БЕЗ ТЕРМОБАРЬЕРА
 СЕРИЯ Х48-У: Профиль алюминиевый

Штанги

Код 10-921

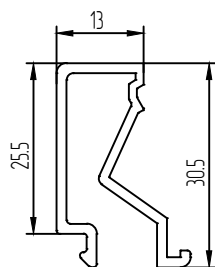

Код 20-730

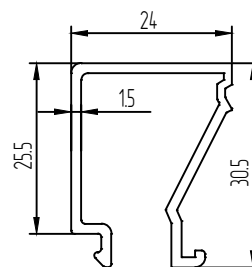

Код 20-731

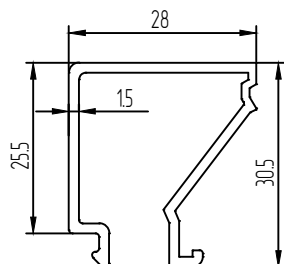

Код 20-732

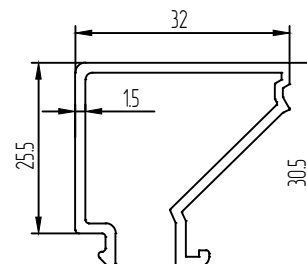

Артикул	Внешний периметр, мм	Площадь сечения, мм ²
10-921	0.173	126.82
20-730	0.189	139.30
20-731	0.201	148.46
20-732	0.214	158.39

ОКОННО – ДВЕРНАЯ СИСТЕМА БЕЗ ТЕРМОБАРЬЕРА
 СЕРИЯ Х4-8-У: Профиль алюминиевый

Адаптер низа двери
 Код 10-908

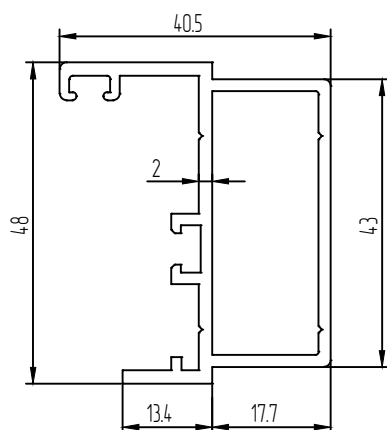

Порог
 Код 10-909

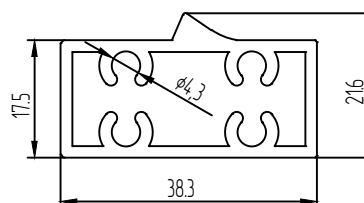

Артикул	Внешний периметр, мм	Площадь сечения, мм ²
10-908	0.241	323.97
10-909	0.115	278.78

ОКОННО – ДВЕРНАЯ СИСТЕМА БЕЗ ТЕРМОБАРЬЕРА

СЕРИЯ X48-У: Профиль алюминиевый

Сухарь импостный
Код 10-931

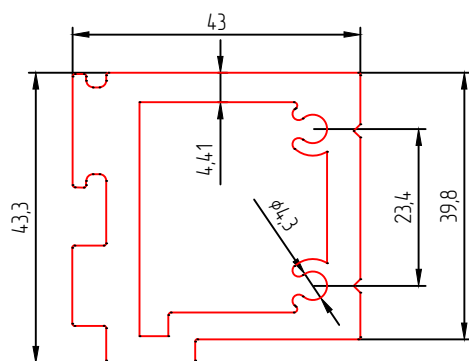

Сухарь угловой
Код 10-713

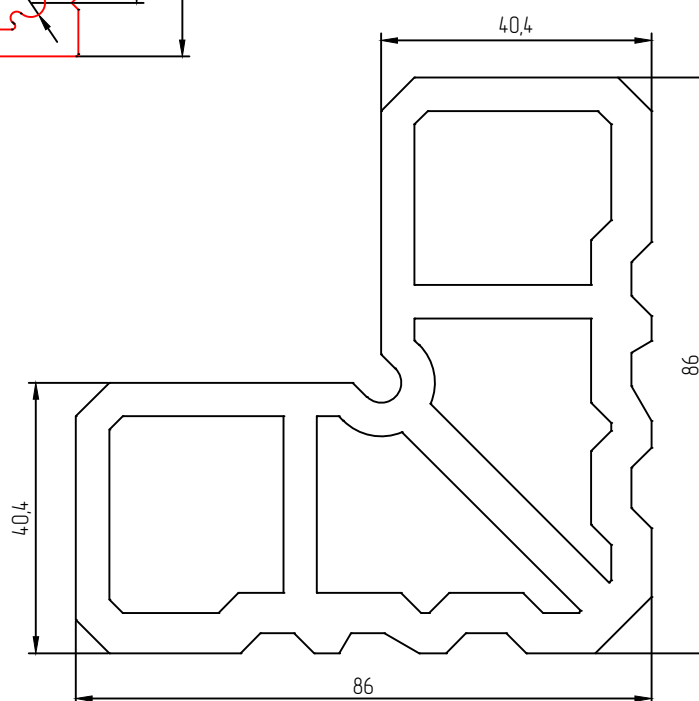

Артикул	Внешний периметр, мм	Площадь сечения, мм ²
10-931	0.189	839.83
10-713	0.349	2317.13

ОКОННО – ДВЕРНАЯ СИСТЕМА БЕЗ ТЕРМОБАРЬЕРА
 СЕРИЯ X48-У: Профиль алюминиевый

Ламбри одинарный
 Код 130-101

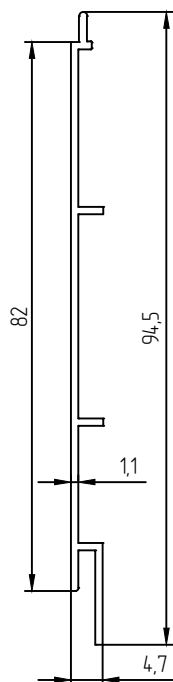

Ламбри двойной
 Код 130-102

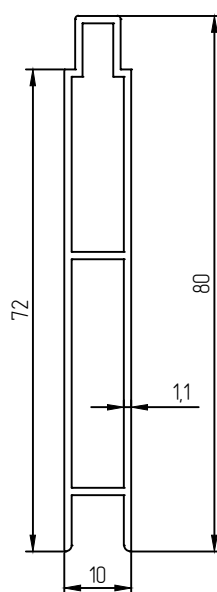

Ламбри двойной
 Код 130-103

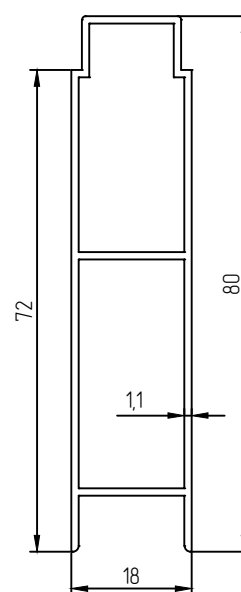

Артикул	Внешний периметр, мм	Площадь сечения, мм ²
130-101	0.228	125.25
130-102	0.196	201.28
130-103	0.212	227.68

ОКОННО – ДВЕРНАЯ СИСТЕМА БЕЗ ТЕРМОБАРЬЕРА

СЕРИЯ Х48-У: Узлы и сечения

Компланарная дверь двустворчатая наружного открывания

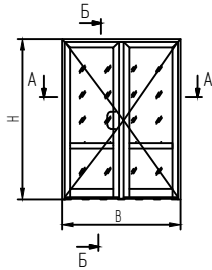

Код	Наименование/Рисунок Профиль	Код	L, мм
10-904	Рама	1	B
		2	H
10-906	Створка	2	B1-35,5
		2	B2-35,5
		3	H-86,1
10-907	Створка	1	H-86,1
10-902	Импост	1	B1-185,2
		1	B2-185,2
10-909	Порог	1	B-110
10-908	Адаптер низа двери	1	B1-185,2
		1	B2-185,2
		4	B1-185,2
10-921	Штапик	4	H1-205,8
		4	B2-185,2
		4	H2-191,2
		4	H2-191,2
10-903	Низ двери	1	B1-185,2
		1	B2-185,2

Комплектующие изделия	
10-713 -32,5	Углобая закладная
10-713 -27,5	Углобая закладная
10-931 -19,5	Закладная импоста
10-931 -7,3	Закладная импоста
TK-40	Подкладка опорная под стеклопакет
	Такоза 3 мм
	Такоза 2 мм
	Заглушка водоотводная

Метизы			
3,9x19 DIN 7981	Шуруп		12
5x16 DIN 7881	Саморез		12
4,8x19 DIN 7981	Шуруп		24
Уплотнители			
5592/AP-37	Уплотнитель под стеклопакет		1 B1-B2*2-h1*4+ B1-B2*2-h2*4
5686	Уплотнитель под штапик		1 B1-B2*2-h1*4+ B1-B2*2-h2*4
AP-35	Уплотнитель притвора двери		1 B1-B2*3-h*6
AP-29	Уплотнитель дверной		1 B-157
Заполнение 24 мм			
GB1=B1-159,9 GH1=H1-140,1			1
GB1=B1-159,9 GH2=H2-114,9			1
GB2=B2-159,9 GH1=H1-140,1			1
GB2=B2-159,9 GH2=H2-114,9			1

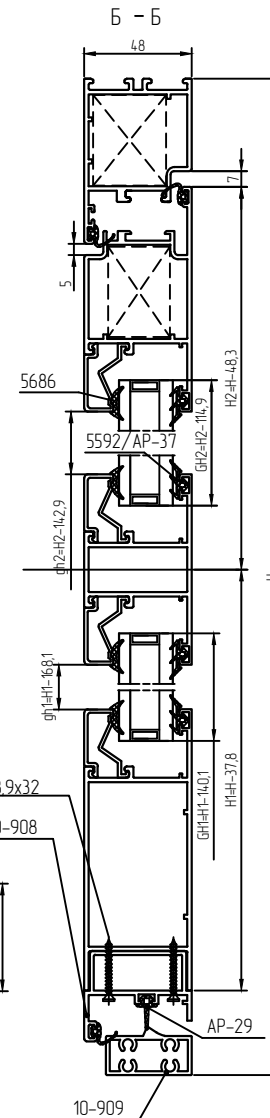
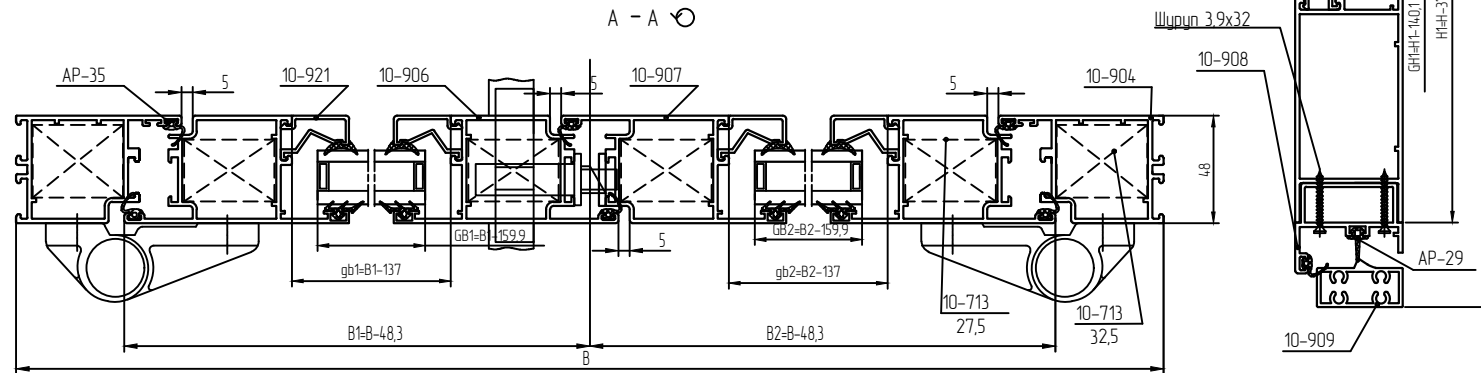

ОКНОНО – ДВЕРНАЯ СИСТЕМА БЕЗ ТЕРМОБАРЬЕРА

СЕРИЯ Х48-У: Узлы и сечения

Компланарная дверь двухстворчатая внутреннего открывания

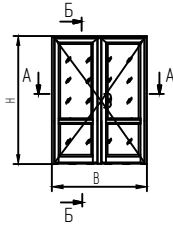

Код	Наименование/Рисунок Профиль	Код	L, мм
10-905	Рама	1	B
		2	H
10-906	Створка	2	B1-36,6
		2	B2-36,6
		3	H-64,3
10-907	Створка	1	H-64,3
10-902	Импост	1	B1-137
		1	B2-137
10-921	Штапик	4	B1-137
		4	H1-168
		4	B2-137
		4	H2-142,9
10-903	Низ двери	1	B1-137
		1	B2-137

Комплектуемые изделия

10-713 -32,5	Угловая закладная	8	2
10-713 -27,5	Угловая закладная	8	4
10-931 -19,5	Закладная импоста	8	4
10-931 -7,3	Закладная импоста	8	4
TK-40	Подкладка опорная под стеклопакет	8	8
	Лакота 3 мм	8	8
	Лакота 2 мм	8	8
	Заглушка водоотводная	8	8

Метизы			
3,9x19 DIN 7981	Шуруп	12	
5x16 DIN 7881	Саморез	12	
4,8x19 DIN 7981	Шуруп	24	
Уплотнители			
5592/AP-37	Уплотнитель под стеклопакет	1	(B1-B2)*2+H1*4 + (B1-B2)*2+H2*4
5593	Уплотнитель под штапик	1	(B1-B2)*2+H1*4 + (B1-B2)*2+H2*4
AP-35	Уплотнитель притвора двери	1	(B1-B2)*2+H*6
2712	Щетка	1	B-157
Заполнение 23 мм			
GB1-B1-160 GH1-H1-140,1		1	
GB1-B1-160 GH2-H2-114,9		1	
GB2-B2-160 GH1-H1-140,1		1	
GB2-B2-160 GH2-H2-114,9		1	

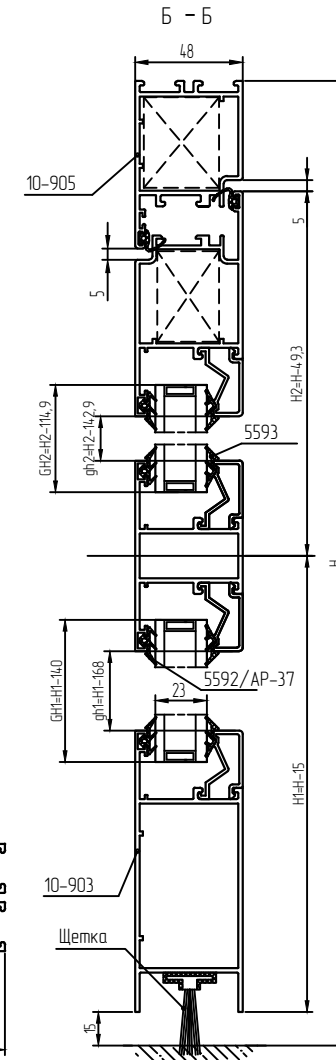
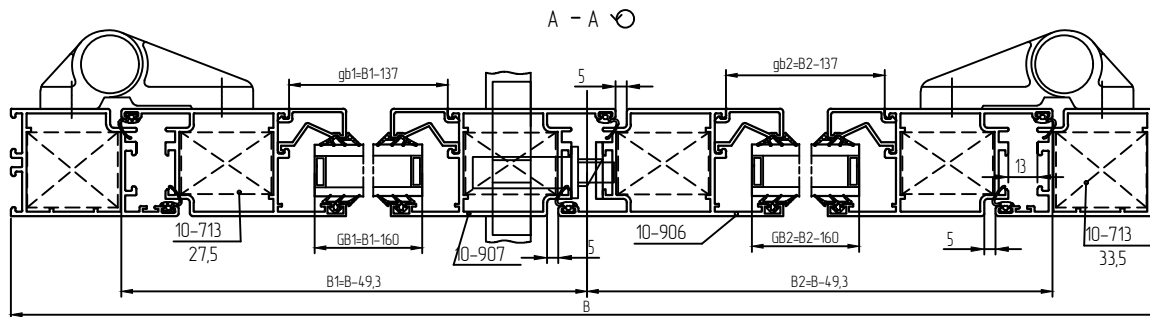

ОКНО - ДВЕРНАЯ СИСТЕМА БЕЗ ТЕРМОБАРЬЕРА

СЕРИЯ Х48-У: Узлы и сечения

Одностворчатая компланарная дверь
наружного открывания

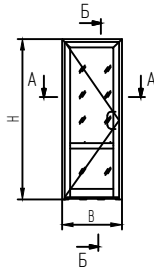

Код	Наименование/Рисунок Профиль	Кол	l, мм
10-904	Рама	1	B
		2	H
10-906	Створка	1	B-96,6
		2	H-86,1
10-902	Импост	1	b-149,6
10-903	Низ двери	1	b-149,6
10-921	Штапик	4	b-149,6
		4	H1-168,1
10-908	Адаптер низа двери	4	H2-142,9
		1	B-96,6
10-909	Порог	1	B1-110

Метизы			
Уплотнители			
5592/АР-37	Уплотнитель под стеклопакет		1 b*2+h1*2+ b*2+h2*2
5686	Уплотнитель под штапик		1 b*2+h1*2+ b*2+h2*2
АР-35	Уплотнитель притвора двери		1 B*3*H*4
АР-29	Уплотнитель дверной		1 B-96,6
Заполнение 24 мм Bb=B-172,6 Gb1=H1-140,1 Bb=B-172,6 Gb2=H2-114,9			

Комплекующие изделия			
10-713 -32,5	Угловая закладная		2
10-713 -27,5	Угловая закладная		2
10-931 -19,5	Закладная импоста		2
10-931 -73	Закладная импоста		2
TK-40	Подкладка опорная под стеклопакет		4
	Такоза 3 мм		4
	Такоза 2 мм		4
	Заглушка водоотводная		4

A - A

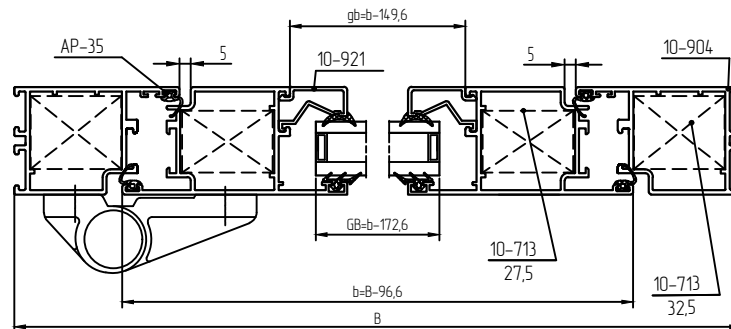

B - B

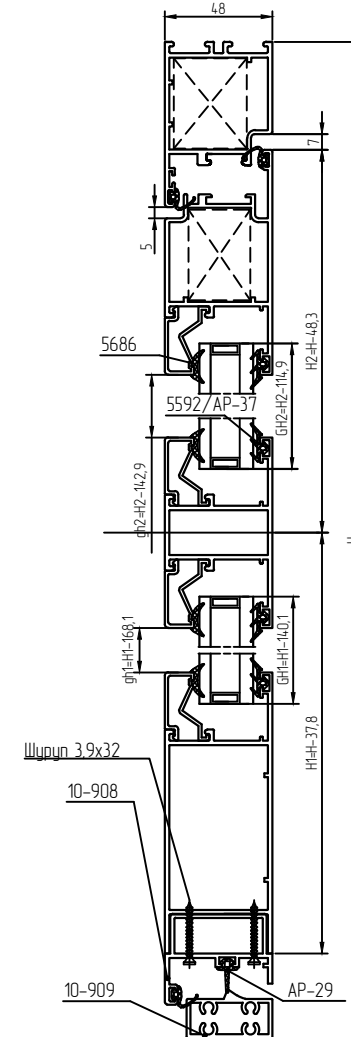

ОКНОНО – ДВЕРНАЯ СИСТЕМА БЕЗ ТЕРМОБАРЬЕРА

СЕРИЯ Х48-У: Узлы и сечения

Одностворчатая компланарная дверь
внутреннего открывания

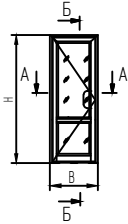

Код	Наименование/Рисунок Профиль	Кол-во	l, мм
10-904	Рама	1	B
		2	H
10-907	Створка	1	B-98,6
		2	H-64,3
10-902	Импост	1	b-149,6
10-903	Низ двери	1	b-149,6
10-921	Штапик	4	b-149,6
		4	H1-168
		4	H2-142,9

Комплекующие изделия			
10-713-33,5	Угловая закладная	2	
10-713-27,5	Угловая закладная	2	
10-931-19,5	Закладная импоста	2	
10-931-73	Закладная импоста	2	
TK-40	Накладка опорная под стеклопакет	4	
	Пакета 3 мм	4	
	Пакета 2 мм	4	
	Заглушка водоотводная	4	

Метизы			
Уплотнители			
5592/AP-37	Уплотнитель под стеклопакет	1	b*2+H1*2+ b*2+H2*2
5686	Уплотнитель под штапик	1	b*2+H1*2+ b*2+H2*2
AP-35	Уплотнитель притвора двери	1	b*2+H*4
2712	Щетка	1	B-98,6
Заполнение 23 мм Bb=b-172,8 GbH1=H1-140,1 Bb=b-172,8 GbH2=H2-114,9			

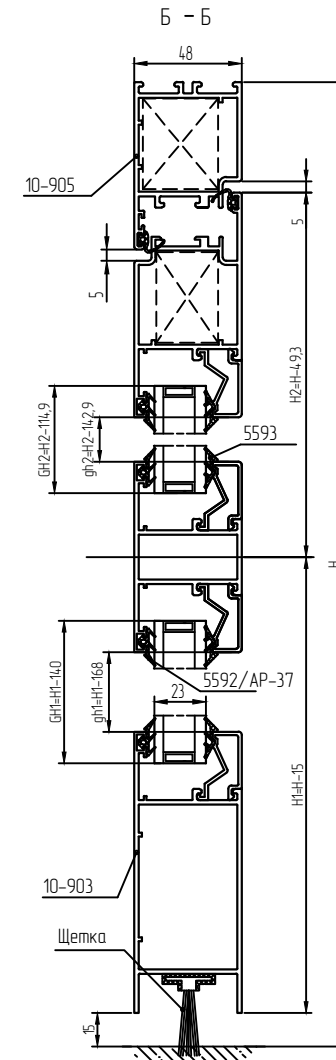
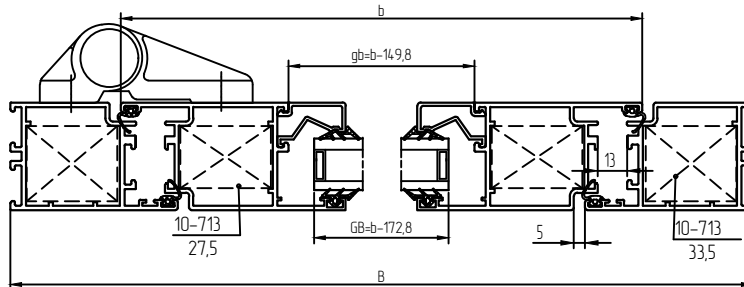

ОКНОНО – ДВЕРНАЯ СИСТЕМА БЕЗ ТЕРМОБАРЬЕРА

СЕРИЯ Х48-У: Узлы и сечения

Одностворчатая компланарная дверь
наружного открывания

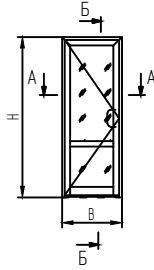

Код	Наименование/Рисунок Профиль	Кол-во	l, мм
10-904	Рама	1	B
		2	H
10-906	Створка	1	B-96,6
		2	H-86,1
10-902	Импост	1	b-149,6
10-903	Низ двери	1	b-149,6
10-921	Штапик	4	H1-168,1
		4	H2-142,9

Комплектующие изделия			
10-713-32,5	Угловая закладная	2	GB
10-713-27,5	Угловая закладная	2	GB
10-931-19,5	Закладная импоста	2	GB
10-931-73	Закладная импоста	2	GB
TK-40	Подкладка опорная под стеклопакет	4	GB
	Пакза 3 мм	4	GB
	Пакза 2 мм	4	GB
	Заглушка радиотводная	4	GB

Метизы			
Уплотнители			
5592/AP-37	Уплотнитель под стеклопакет	1	b*2+H1*2+ b*2+H2*2
5686	Уплотнитель под штапик	1	b*2+H1*2+ b*2+H2*2
AP-35	Уплотнитель притвора двери	1	b*2+H*4
2712	Щетка	1	B-98,6
Заполнение 24 мм Bb=B-172,6 GB1=H1-140,1 Bb=B-172,6 GB2=H2-114,9			

A - A

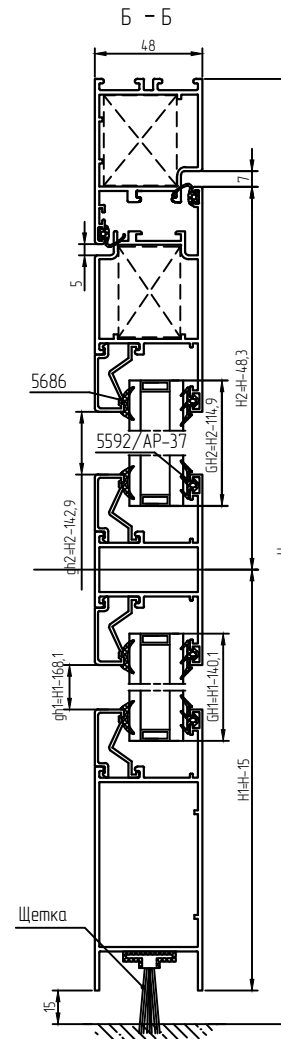
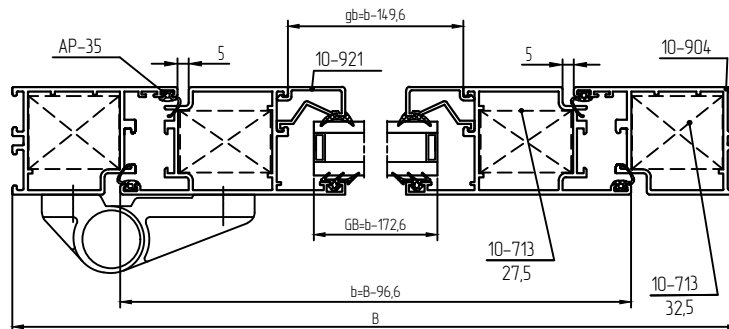

ОКОННО - ДВЕРНАЯ СИСТЕМА БЕЗ ТЕРМОБАРЬЕРА

СЕРИЯ Х48-У: Узлы и сечения

Одностворчатая компланарная дверь
внутреннего открывания

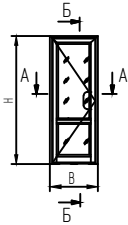

Код	Наименование/Рисунок Профиль	Кол	l, мм
10-904	Рама	1	B
		2	H
10-907	Створка	1	B-98,6
		2	H-64,3
10-902	Импост	1	b-149,6
10-903	Низ двери	1	b-149,6
10-921	Штапик	4	b-149,6
		4	H1-168
		4	H2-142,9
10-908	Адаптер низа двери	1	B-96,6
10-909	Порог	1	B1-110

Комплектующие изделия			
10-713-335	Угловая закладная	2	2
10-713-275	Угловая закладная	2	2
10-931-195	Закладная импоста	2	2
10-931-73	Закладная импоста	2	2
TK-40	Подкладка опорная под стеклопакет	4	4
	Пакета 3 мм	4	4
	Пакета 2 мм	4	4
	Заглушка водоотводная	4	4

Метизы			
Уплотнители			
5592/AP-37	Уплотнитель под стеклопакет	1	b*2+h1*2+ b*2+h2*2
5686	Уплотнитель под штапик	1	b*2+h1*2+ b*2+h2*2
AP-35	Уплотнитель притвора двери	1	B*3*H*4
AP-29	Уплотнитель дверной	1	B-96,6
Заполнение 23 мм			
B _г =B-172,8 G _{H1} =H1-140,1			
B _г =B-172,8 G _{H2} =H2-114,9			

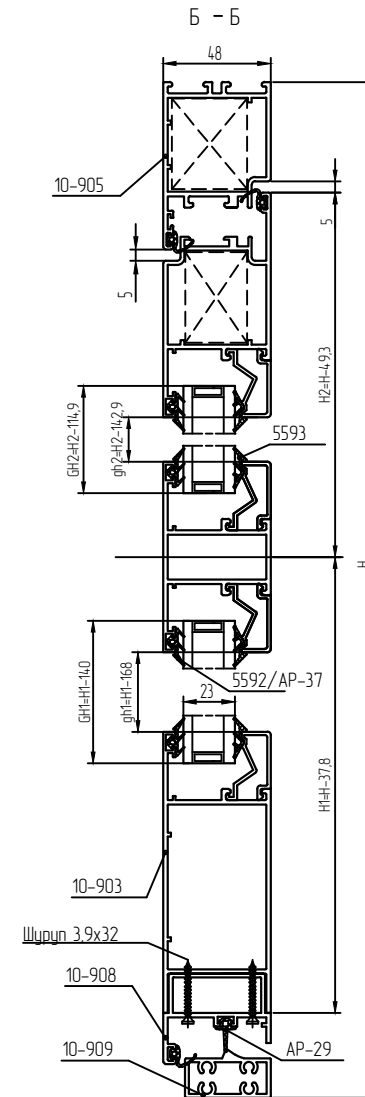
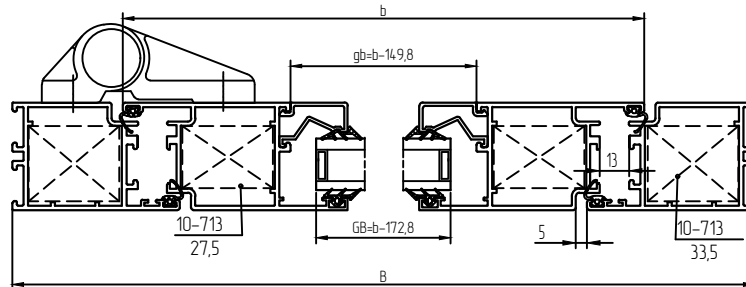



ОКОННО – ДВЕРНАЯ СИСТЕМА БЕЗ ТЕРМОБАРЬЕРА

СЕРИЯ Х48-У: Размеры заполнений

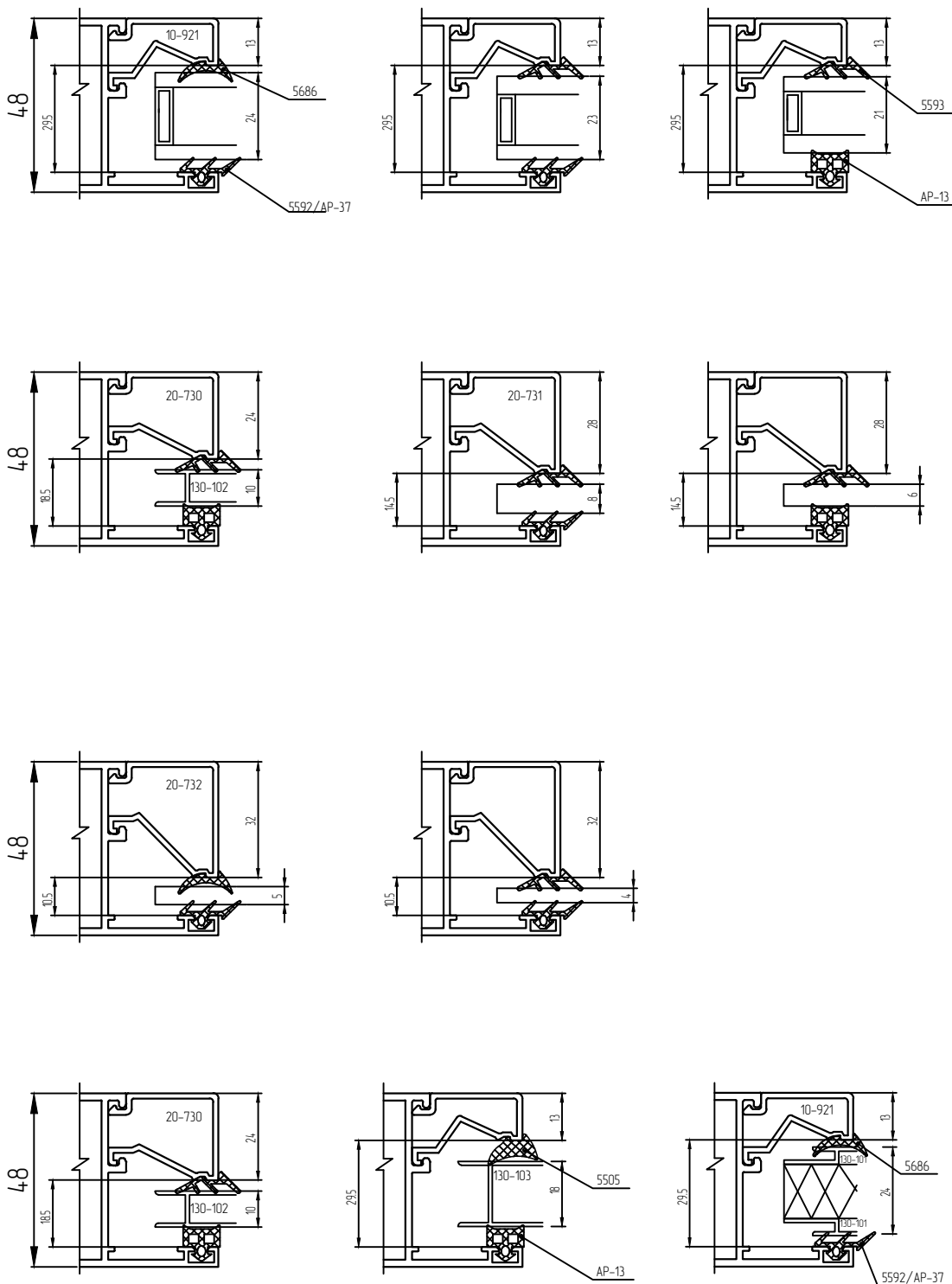

ОКОННО – ДВЕРНАЯ СИСТЕМА БЕЗ ТЕРМОБАРЬЕРА

СЕРИЯ Х48-У: Узлы и сечения

Угловые соединения

Соединение рамы 10-901 закладной 10-713

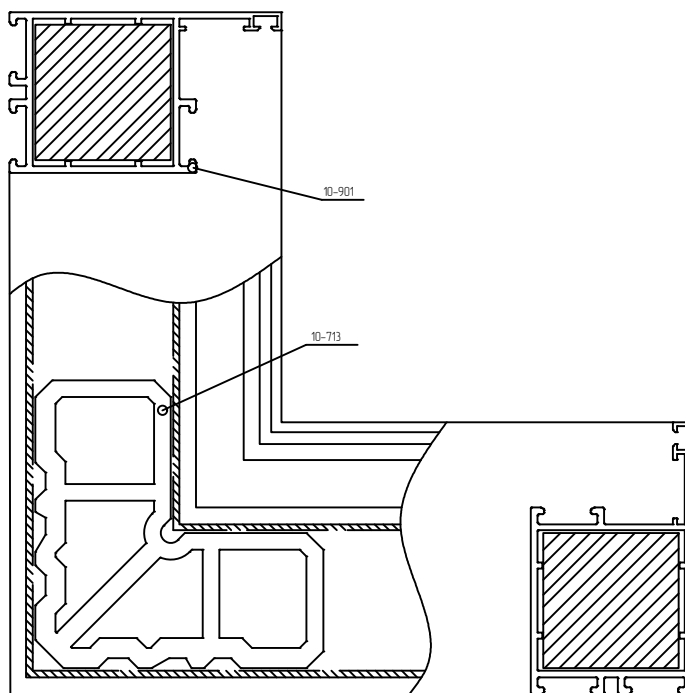

ОКОННО – ДВЕРНАЯ СИСТЕМА БЕЗ ТЕРМОБАРЬЕРА
СЕРИЯ Х48-У: Узлы и сечения

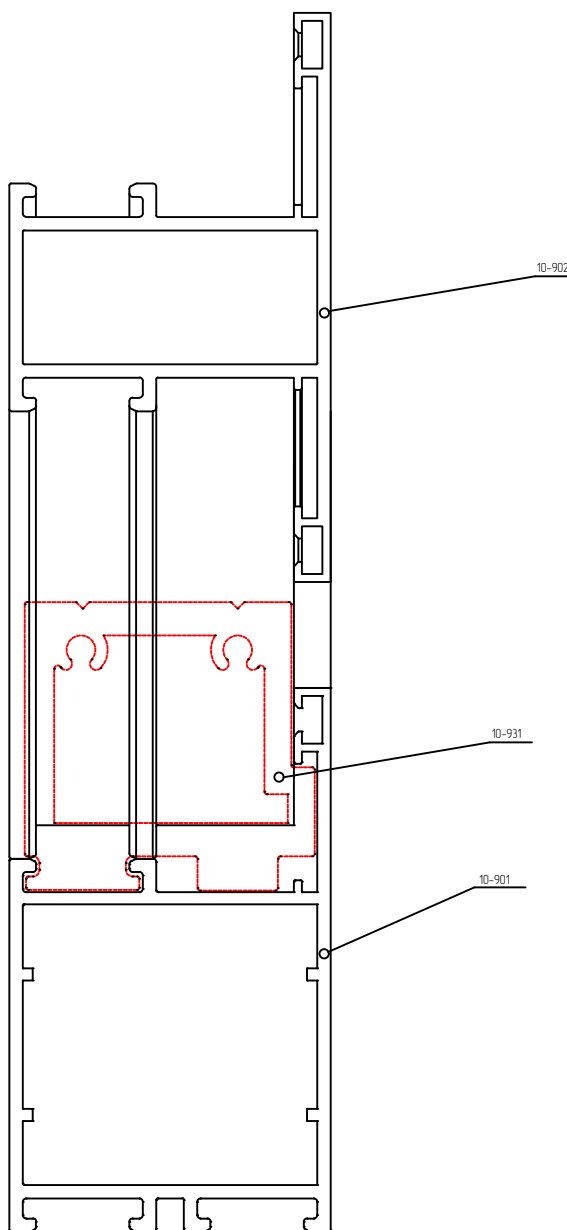



Раздел С

Фурнитура

СЕРИЯ X48

Фурнитура

Оконная фурнитура простое открывание

№	Наименование комплекта		Наименование деталей в комплекте	Код	Кол-во деталей в комплекте шт.	Ед.изм	Примечание
	Характеристики	Код	Характеристики				
1	Комплект поворотного открывания с ручкой PRIM, петля 100 мм	4006.00	Ручка оконная поворотная Prim (H-K)	1102.00.300	1	комплект	Комплект простого открывания, с дорогим вариантом петли
			Петля оконная поворотная 100мм (H-K)	2002.00.300	2		
			Комплект поворотный (запорная планка и ось-втулка)	4003.00	2		
2	Комплект поворотного открывания с ручкой PRIM, петля 93 мм	4007.00	Ручка оконная поворотная Prim (H-K)	1102.00.300	1	комплект	Комплект простого открывания, с дешевым вариантом петли
			Петля оконная поворотная Европаз -93мм (H-K)	2022.00.300	2		
			Комплект поворотный (запорная планка и ось-втулка)	4003.00	2		

№	Характеристики	Код	Ед.изм.	Примечание
1	Комплект поворотный (запорная планка и ось-втулка)	4003.00	шт.	Дополнительная фурнитура под простое открывание, при необходимости дополнительных петель и ответных планок
2	Петля оконная поворотная 100мм (H-K)	2002.00.305	шт.	
3	Петля оконная поворотная Европаз -93мм (H-K)	2022.00.300	шт.	
4	Ножницы откидные (длина 210мм)	4020.40	шт.	

Фурнитура

Оконная фурнитура сложное открывание

№	Наименование комплекта		Наименование деталей в комплекте		Кол-во деталей в комплекте	Ед.изм	Примечание
	Характеристики	Код	Характеристики	Код			
1	Комплект пов-отк открывания с ручкой PRIM	4035.00	Ручка оконная для пов-отк створок Prim (H-K)	1101.00.300	1	комплект	Комплект сложного открывания с ножницами для створки шириной от 535 мм до 1200 мм
			Ножницы для створки шириной 535-1200мм	4030.02	1		
			Комплект для пов-отк окон – без ручки и ножниц (H-K)	4035.90.300	1		
2	Комплект пов-отк открывания с ручкой PRIM	4038.00	Ручка оконная для пов-отк створок Prim (H-K)	1101.00.300	1	комплект	Комплект сложного открывания с ножницами для створки шириной от 375 мм до 535 мм
			Ножницы для створки шириной 375-535 мм	4030.13	1		
			Комплект для пов-отк окон – без ручки и ножниц (H-K)	4035.90.300	1		
3	Комплект пов-отк открывания с ручкой PRIM	4037.00	Ручка оконная для пов-отк створок Prim (H-K)	1101.00.300	1	комплект	Комплект сложного открывания с ножницами для створки шириной от 1200 мм до 1400 мм
			Ножницы для створки шириной 1200-1400 мм	4030.05	1		
			Комплект для пов-отк окон – без ручки и ножниц (H-K)	4035.90.300	1		

№	Характеристики	Код	Ед.изм.	Примечание
1	Дополнительный комплект горизонт. и вертикал. Запирания	4010.40	шт.	Дополнительный комплект запирания при высоких размерах створки



Фурнитура

Дверная Фурнитура

№	Характеристики	Код		Ед.изм.
1	Цилиндр замка	5054.00.520	Цилиндр на х40	шт.
2	Замок дверной с роликом для офисных ручек	3032.00		шт.
3	Ответная планка дверного замка Универсальная	3016.00.220		шт.
4	Цилиндр замка	5070.00.520	Цилиндр на T72 22-305	шт.
5	Цилиндр замка	5056.00.520	T62 компланар	шт.
6	Цилиндр замка	5057.00.520	T62 22-305-16	шт.
8	Цилиндр замка	5057.00.520	T72 компланар	шт.
9	Замок дверной	3022.00		шт.
10	Шпингалет 140мм -12,5мм в паз (Н-К)	3061.00.300		шт.
11	Ответная часть дверного шпингалета -низ	3009.00		шт.
12	Ответная часть дверного шпингалета -верх	3012.00		шт.
13	Ответная часть шпингалета низ	3110.00		шт.
14	Шпингалет 140 мм - 8 мм в плоский (Н-К)	3063.00.300		шт.
15	Комплект - 4 анкера длина-58 мм	2050.60		шт.
16	Комплект - 4 анкера длина-74 мм	2050.65		шт.
17	Петля дверная Накладная из 2 секций (66мм)- без крепления (Н-К)	2069.00.305		шт.

Фурнитура

Дверная Фурнитура

18	Петля дверная Накладная из 2 секций (66мм)- без крепления (Н-К)	2067.00.300		шт.
19	Петля дверная – 2 секции в Европаз – 113,5мм (Н-К)	2004.00.300		шт.
20	Петля дверная – 2 секции в Европаз – 147мм (Н-К)	2006.00.300		шт.
21	Петля дверная – 2104	2104.00.300		шт.
22	Нажимной гарнитур без накладки двухсторонний Prim	1132.00.300		шт.
23	Подкладка 10мм под петлю 2067.00 –для некомпл.дверей (Н-К)	2065.33.300		шт.
24	Шаблон под дверные петли 2067.00	2075.00		шт.
25	Накладка на цилиндр (пара) к нажим. гарнитуру Prim (Н-К)	1131.04.300		шт.
26	Зацеп-уголок (2шт) и ось-втулка (2шт) для Фасадки	4060.10		шт.
27	Узловой переходник с цапфой	4010.20		шт.
28	Крепежный элемент	4060.45		шт.
29	Ручка оконная для открывания наружу-фасадка (Н-К)	1040.00.300		шт.
30	Многозапорный замок	3147.00		шт.